

Aérateur ponctuel & permanent

SILENT DUAL



+ LES PLUS

Technologie
SILENCE

5 ANS
GARANTIE

- Fonctionnement autonome et intelligent
- Détecteur de présence
- Sonde d'humidité automatique
- Fonctionnement intermittent ou permanent
- Branchement direct en deux fils au réseau électrique

✓ APPLICATIONS

- Aérateur hélicoïde autonome et intelligent pour le renouvellement d'air dans les salles de bains, toilettes et autres petits locaux humides. Adapte automatiquement ses performances aux conditions ambiantes et aux exigences de ventilation par deux sondes, un détecteur de présence et une sonde d'humidité.
- Installation mur ou plafond
- Fonctionnement intermittent ou permanent

✓ GAMME

- De 90 à 235 m³/h
- Du ø 100 mm au ø 160 mm

• Contrôle continu

Le moteur à courant continu (AC) à vitesse variable permet d'atteindre le débit nécessaire selon le besoin réel de ventilation. La DCV optimise la consommation d'énergie et réduit le niveau sonore.

✓ FONCTIONNEMENT

- **Autonome**
Intervention inutile de l'utilisateur
- **Intelligent**
L'algorithme de contrôle gère 4 niveaux de régulation du moteur selon :
 - L'absence de détection de présence ou d'humidité
 - Une détection de présence
 - Une brusque hausse de l'humidité
 - Une modification lente de l'humidité

✓ DESCRIPTION

- Hélicoïde intégrant un algorithme de contrôle intelligent pour permettre à l'aérateur de régler automatiquement le point de consigne de l'humidité relative en fonction des conditions d'ambiance, sans intervention de l'utilisateur.
- Façade en ABS
- Corps et hélice en polypropylène
- Clapet anti-retour amovible
- Entrées d'air frontale et périphérique
- Moteur 230V-50 Hz
- Protection thermique
- Température maxi de l'air ambiant : 40°C



Double détection hygrométrique et optique



Double entrées d'air frontale et périphérique



Branchement deux fils

✓ CARACTERISTIQUES GENERALES

SILENT DUAL	100	200	300
Code	402 700	402 800	402 900
Débit permanent/présence/maxi (m ³ /h)	25/65/90	60/120/170	100/190/235
Détection de présence	●	●	●
Détection d'humidité	●	●	●
Intensité permanent/présence/maxi (A)	0,07/0,08/0,08	0,09/0,11/0,12	0,11/0,14/0,16
Puissance permanent/présence/maxi (W)	4/6/8	7/13/17	11/20/26
Niveau sonore permanent/présence/maxi (dB(A))*	< 20/22/26,5	< 20/29/34	< 20/33/37
Classe d'isolation / Indice de protection	II / IP 45	II / IP 45	II / IP 45
Poids (kg)	0,70	0,93	1,22

* Niveau de pression sonore mesurée à 3 m en champ libre

SILENT DUAL

Aérateur ponctuel & permanent

✓ FONCTIONNEMENT

Le SILENT DUAL contrôle en permanence les conditions environnementales et adapte automatiquement la vitesse du moteur et donc la ventilation, aux besoins réels du moment, en activant un des quatre modes de fonctionnement et ainsi optimiser la consommation d'énergie et le niveau sonore.

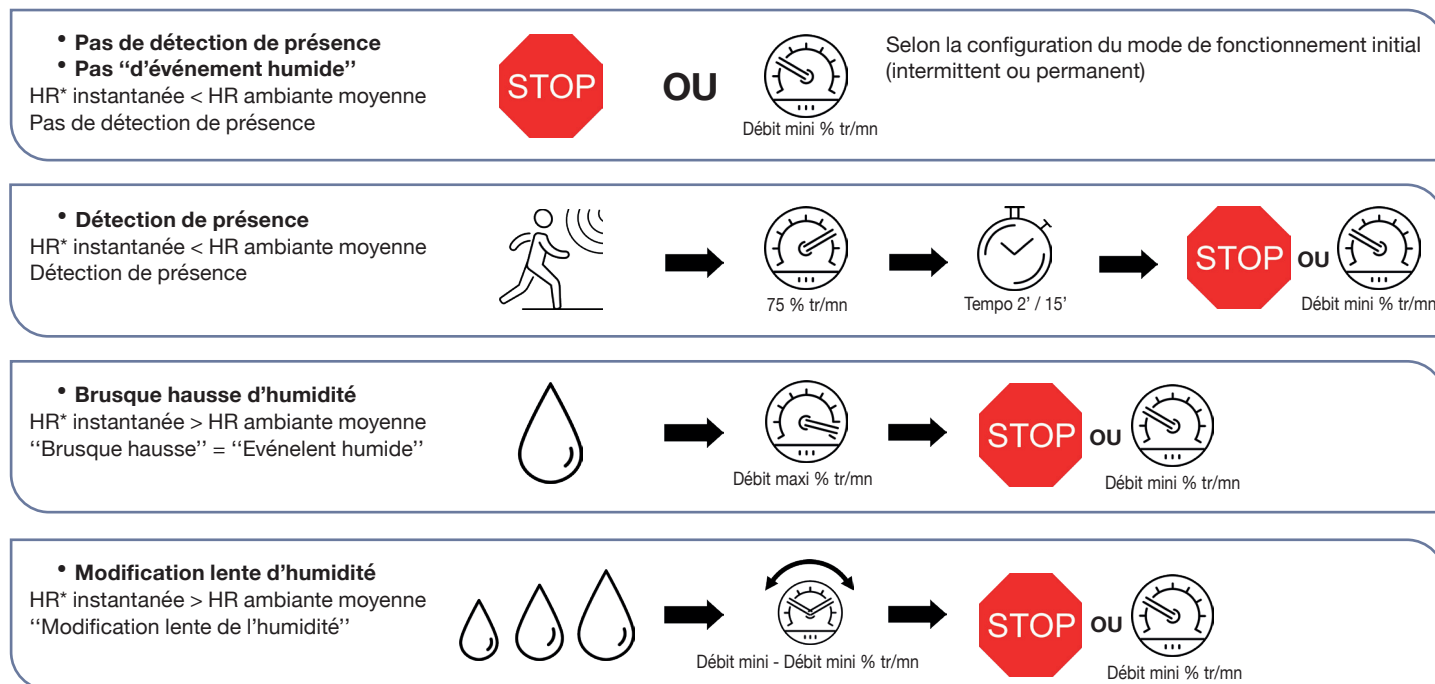

* Humidité Relative

✓ DIMENSIONS (MM)

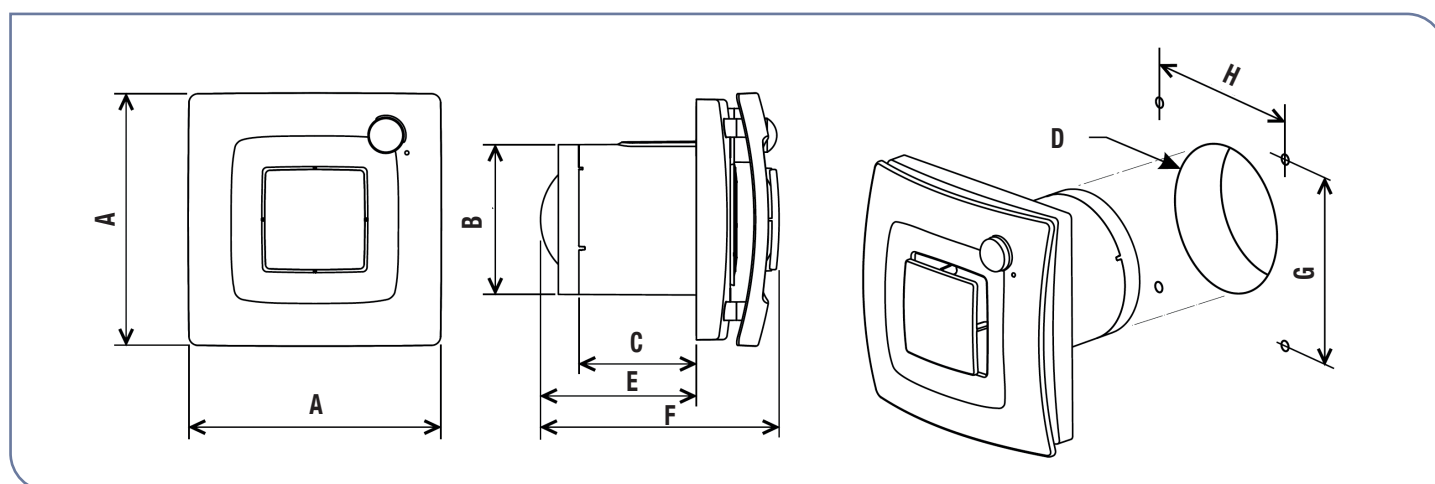

Type	A	B	C	Ø D	E	F	G	H
100	167	99	77,5	105	103	157	134	134
200	187	116	80	125	107,5	164	164,5	164,5
300	232	146,5	95	160	132	195	196	196

Aérateur ponctuel & permanent

COURBES AÉRAULIQUES

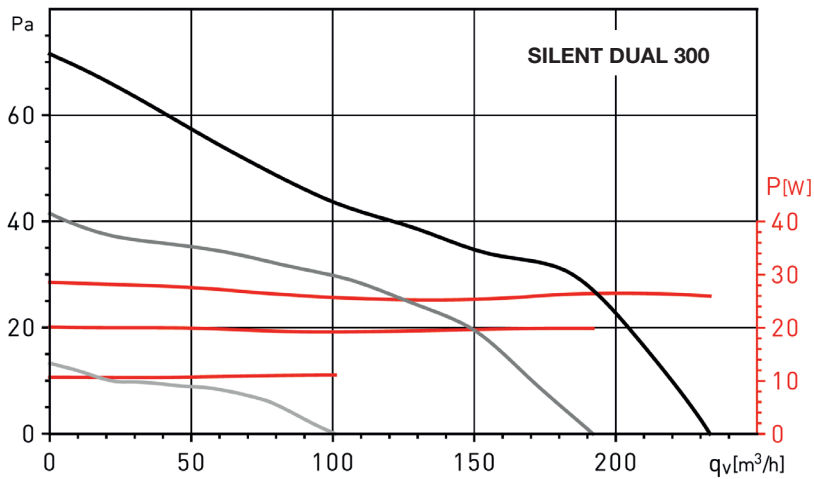
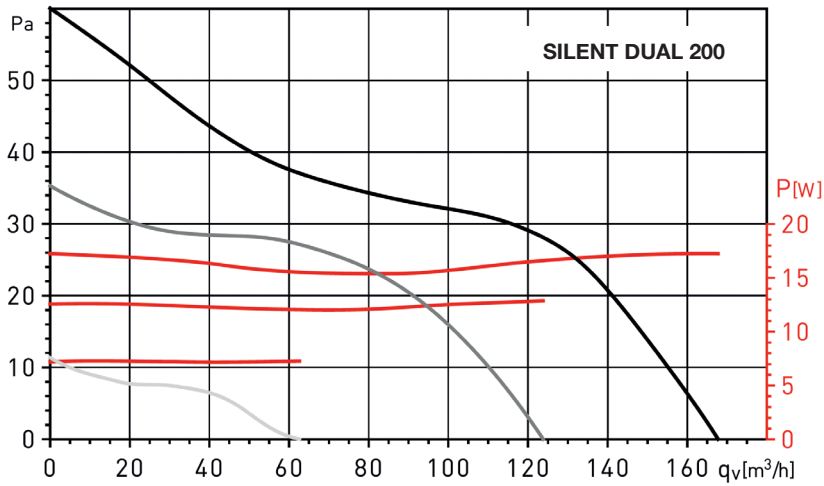
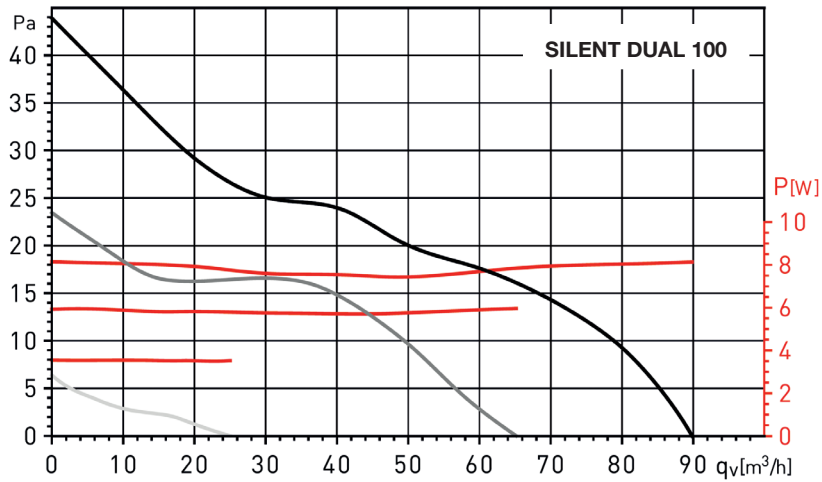

Accessoires

AERATEURS

✓ ACCESSOIRES DE RESEAUX



Grilles		
Référence	Code	Ø (mm)
GR 100 PVC	870 625	100
GRA 100 ALU	870 215	125
GRA 150 ALU	870 216	150



Grille et manchon de traversée murale		
Référence	Code	Ø (mm)
TGF 100 (grille fixe)	870 474	100
TJA 100 (grille auto)	870 475	100

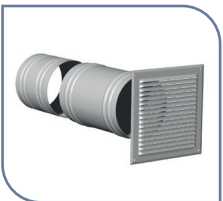

Prise et rejet d'air		
Référence	Code	Ø (mm)
PAF 125	875 307	125
PAF 150	875 308	150



Colliers de serrage		
Référence	Code	Ø (mm)
CX 125 (x2)	860 097	de 50 à 170
CX 215 (x2)	860 099	de 50 à 215



Volet de surpression		
Référence	Code	Ø (mm)
PER 100 W	870 363	100
PER 125 W	870 365	125
PER 160 W	870 366	150



Volet de surpression		
Référence	Code	Ø (mm)
PEC 100	833 656	100



Conduit souple alu MO - Longueur 3 m		
Référence	Code	Ø (mm)
GSA 100	820 202	100
GSA 125	820 204	125
GSA 150	820 205	150

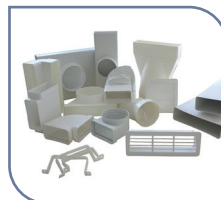

Conduits et accessoires extra-plats		
Gamme		
Rect 40 x 110 mm	=	Ø 80 mm
Rect 55 x 110 mm	=	Ø 100 mm
Rect 55 x 220 mm	=	Ø 125 mm

✓ ACCESSOIRES DE ELECTRIQUES



Transformateur de sécurité		
Référence	Code	Intensité (V)
CT 12/6 DC	704 082	12/6
CT 12/14	704 081	12/14
CT 12/14 R	705 684	12/14
CT 12/14 H	700 178	12/14

- Transformateurs de sécurité pour alimenter les aérateurs en TBTS (très Basse Tension de Sécurité)
- Tension entrée/sortie : 230V/12V-50Hz
- Boîtier IP21- Classe II (installation hors volume 2)
- CT-R : temporisation réglable de 1 à 30 minutes
- CT-H : A utiliser avec les versions H (branchement 3 fils)